

INSPIRON™

GUIDA ALL'INSTALLAZIONE

DELL™
YOURS IS HERE

INSPIRON™

GUIDA ALL'INSTALLAZIONE

Modello PP42L

Note, avvisi e avvertenze

 **NOTA:** una NOTA riporta informazioni importanti utili all'utente per un migliore utilizzo del computer.

 **AVVISO:** un AVVISO mette in guardia da potenziali danni all'hardware o perdite di dati, e indica come evitare tali problemi.

 **AVVERTENZA:** un'AVVERTENZA mette in guardia da potenziali danni patrimoniali e lesioni personali anche fatali.

Le informazioni contenute nel presente documento sono soggette a modifiche senza preavviso.

© 2009 Dell Inc. Tutti i diritti riservati.

È severamente vietata qualunque forma di riproduzione del presente materiale senza autorizzazione scritta di Dell Inc.

Marchi commerciali utilizzati nel presente documento: *Dell*, il logo *DELL*, *Inspiron*, *YOURS IS HERE* e *DellConnect* sono marchi commerciali di Dell Inc.; *Intel*, *Celeron*, e *Pentium* sono marchi registrati e *Core* è un marchio commerciale di Intel Corporation negli Stati Uniti e in altri paesi; *Microsoft*, *Windows*, *Windows Vista* e il logo del pulsante Start di *Windows Vista* sono marchi o marchi registrati di Microsoft Corporation negli Stati Uniti e/o in altri paesi; *Blu-ray Disc* è un marchio registrato di Blu-ray Disc Association; *Bluetooth* è un marchio registrato di proprietà di Bluetooth SIG, Inc., ed è utilizzato da Dell su licenza.

In questo documento possono essere utilizzati altri marchi e nomi commerciali per fare riferimento ad aziende titolari di tali marchi e nomi o ai relativi prodotti. Dell Inc. non riconosce interessi proprietari in merito a nomi e marchi commerciali di cui non è titolare.

Marzo 2009

P/N N460N

Rev. A00

Sommario

Installazione del computer portatile Inspiron™	5	Movimenti del touchpad	20
Operazioni preliminari all'installazione del computer	5	Controlli multimediali	22
Collegare l'adattatore CA	6	Funzioni del display	24
Collegare il cavo di rete (facoltativo)	7	Rimozione e sostituzione della batteria	26
Premere il pulsante di alimentazione	8	Funzioni software	28
Installazione di Windows Vista®	9	Risoluzione dei problemi	30
Abilitare o disabilitare le funzioni wireless	9	Problemi relativi alla rete	30
Collegarsi a Internet (facoltativo)	10	Problemi relativi all'alimentazione	32
Uso del computer portatile Inspiron™	12	Problemi relativi alla memoria	33
Funzioni sul lato destro	12	Problemi relativi a blocchi e software	34
Funzioni sul lato sinistro	14	Utilizzo degli strumenti di supporto	36
Funzioni sulla parte anteriore	16	Dell Support Center	36
Base del computer e caratteristiche della tastiera	18	Messaggi di sistema	38
		Risoluzione dei problemi hardware	40
		Dell Diagnostics	40

Sommario

Ripristino del sistema operativo	43
Ripristino configurazione di sistema	43
Dell Factory Image Restore	45
Reinstallazione del sistema operativo.....	47
Come ottenere assistenza	49
Supporto tecnico e Assistenza clienti.....	50
Servizi in linea	51
Sistema di controllo automatizzato dello stato degli ordini	52
Informazioni sul prodotto	52
Prima di chiamare	53
Come contattare Dell.....	54
Ulteriori informazioni e risorse	56
Specifiche	59
Indice	66

Installazione del computer portatile Inspiron™

Questa sezione fornisce informazioni sull'installazione del computer portatile Inspiron 1440 e sul collegamento di periferiche.

Operazioni preliminari all'installazione del computer

Nella scelta della posizione del computer, accertarsi che sia possibile raggiungere comodamente una presa di corrente, che vi sia spazio sufficiente per un'adeguata ventilazione e che la superficie su cui viene collocato sia in piano.

Una scarsa ventilazione può causare il surriscaldamento del computer portatile Inspiron. Per evitare il surriscaldamento, accertarsi che dietro al computer vi sia uno spazio di almeno 10,2 cm e che su tutti gli altri lati vi sia uno spazio di almeno 5,1 cm. Quando il computer è acceso, non collocarlo mai in uno

spazio chiuso, ad esempio un armadietto o un cassetto.

 **AVVERTENZA:** non ostruire le prese d'aria, non introdurre oggetti, ed evitare accumuli di polvere. Quando il computer Dell™ è acceso, non collocarlo in un ambiente scarsamente ventilato, ad esempio una valigetta chiusa. Un flusso d'aria limitato potrebbe danneggiare il computer o causare incendi. Quando il computer si riscalda, viene attivata la ventola. Il rumore della ventola è normale e non indica alcun problema del computer o della ventola.

 **AVVISO:** se sul computer vengono appoggiati o impilati oggetti pesanti o taglienti, potrebbe danneggiarsi permanentemente.

Collegare l'adattatore CA

Collegare l'adattatore CA al computer e quindi a una presa a parete o a un dispositivo di protezione dalle sovracorrenti.

⚠ AVVERTENZA: l'adattatore CA è compatibile con le prese elettriche di qualunque paese. I connettori di alimentazione e le prese multiple, invece, variano da paese a paese. L'utilizzo di un cavo incompatibile o collegato non correttamente a una presa multipla o a una presa di corrente potrebbe provocare incendi o danneggiare il computer permanentemente.

🔪 NOTA: caricare la batteria del computer per almeno 12 ore prima di utilizzarlo a batteria.

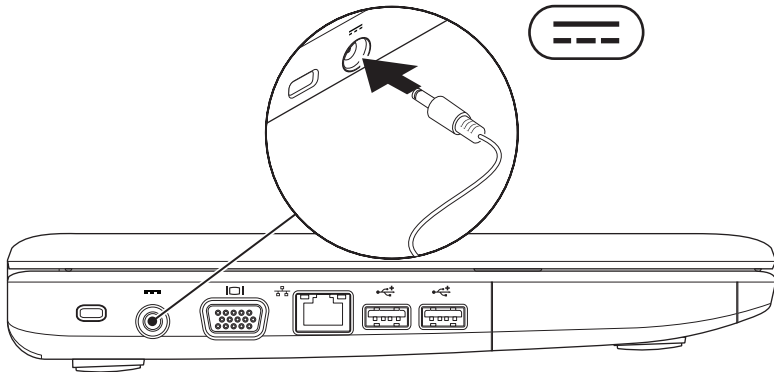

Collegare il cavo di rete (facoltativo)

Per utilizzare una connessione di rete cablata, collegare il cavo di rete.

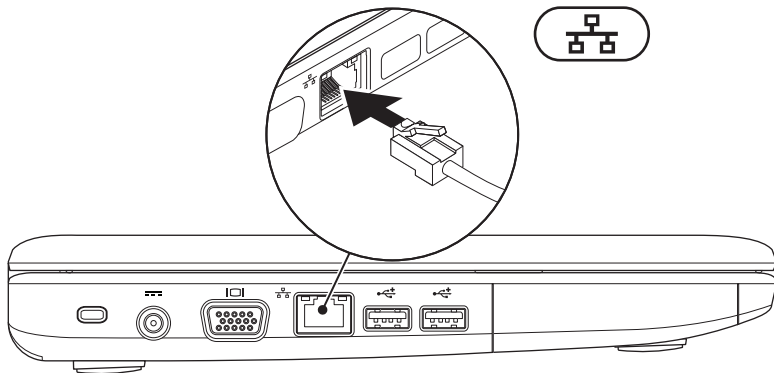

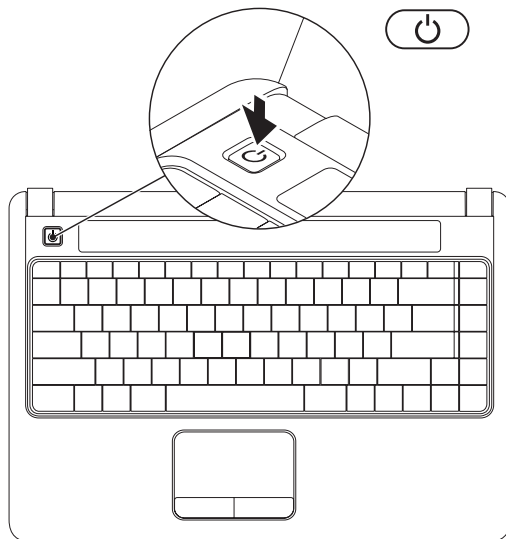

Premere il pulsante di alimentazione



Installazione di Windows Vista®

In fase di ordinazione, se come sistema operativo è stato scelto Windows Vista, il computer Dell è già configurato con Windows Vista. Seguire le istruzioni sullo schermo per installare Windows Vista per la prima volta. Queste operazioni sono obbligatorie e potrebbero richiedere fino a 15 minuti. Le schermate guidano l'utente in varie procedure, inclusa l'accettazione degli accordi di licenza, l'impostazione delle preferenze e la configurazione di una connessione a Internet.

 **AVVISO: il processo di installazione del sistema operativo non deve essere interrotto. Tale operazione potrebbe rendere il computer inutilizzabile.**

 **NOTA:** si raccomanda di scaricare e installare le ultime versioni del BIOS e dei driver per il computer, disponibili sul sito Web di supporto Dell all'indirizzo **support.dell.com**.

Abilitare o disabilitare le funzioni wireless

Per attivare le funzioni wireless con il computer acceso:

1. Premere <Fn><F2> o il tasto  sulla tastiera.

Viene visualizzata la finestra di dialogo **Abilitazione/Disabilitazione wireless**.

2. Selezionare una delle seguenti opzioni:
 - **Attiva Bluetooth**
 - **Attiva LAN wireless**

3. Fare clic su **OK**.

Per disattivare le funzioni wireless, premere nuovamente <Fn><F2> per disattivare tutti i segnali radio.

Collegarsi a Internet (facoltativo)

 **NOTA:** i fornitori di servizi Internet (ISP) e le offerte ISP variano da paese a paese.

Per collegarsi a Internet, è necessaria una connessione di rete o un modem esterno e un ISP.

Se l'ordine originario non comprende un adattatore WLAN, è possibile acquistarne uno sul sito Web di Dell all'indirizzo **www.dell.com**.

 **NOTA:** se non è possibile collegarsi a Internet anche se in passato è già stata stabilita una connessione a Internet, il servizio dell'ISP potrebbe essere non disponibile. Rivolgersi all'ISP per verificare lo stato del servizio o tentare la connessione in un secondo momento.

Tenere a portata di mano le informazioni dell'ISP. Se non si dispone di un ISP, è possibile sceglierne uno tramite la procedura guidata

Connessione a Internet.

Impostazione di una connessione cablata

- Se si utilizza una connessione remota, prima di impostare la connessione a Internet collegare la linea telefonica al modem USB esterno (opzionale) e alla presa telefonica a parete.
- Se si utilizza una connessione modem DSL o via cavo/satellite, rivolgersi al proprio ISP o al fornitore del servizio telefonico cellulare per ricevere istruzioni sull'impostazione.

Per completare l'impostazione di una connessione a Internet cablata, seguire le istruzioni fornite in "Configurazione della connessione Internet" a pagina 11.

Configurazione di una connessione wireless

 **NOTA:** per impostare un router wireless, consultare la documentazione fornita con il router.

Per poter utilizzare la connessione a Internet wireless, è necessario collegare il computer al router wireless. Per impostare la connessione a un router wireless:

1. Salvare e chiudere eventuali file aperti e tutti i programmi in esecuzione.
2. Fare clic su **Start**  → **Connetti a**.
3. Seguire le istruzioni riportate sullo schermo per completare l'impostazione.

Configurazione della connessione a Internet

1. Salvare e chiudere eventuali file aperti e tutti i programmi in esecuzione.
2. Fare clic su **Start**  → **Pannello di controllo**.
3. In **Rete e Internet**, fare clic su **Connessione a Internet**.

Viene visualizzata la finestra **Connessione a Internet**.

4. Fare clic su **Banda larga (PPPoE)** o **Connessione remota**, a seconda della modalità di connessione desiderata:
 - Scegliere **Banda larga** se si utilizza una connessione DSL, modem satellitare, modem TV via cavo o una connessione wireless Bluetooth®.
 - Scegliere **Remota** se si utilizza un modem USB per connessione remota opzionale collegato alla linea telefonica o ISDN.

 **NOTA:** in caso di dubbi sul tipo di connessione da scegliere, fare clic su **Aiutami a scegliere** o rivolgersi al proprio ISP.





5. Per completare l'impostazione, seguire le istruzioni sullo schermo e utilizzare le informazioni fornite dall'ISP.

Uso del computer portatile Inspiron™

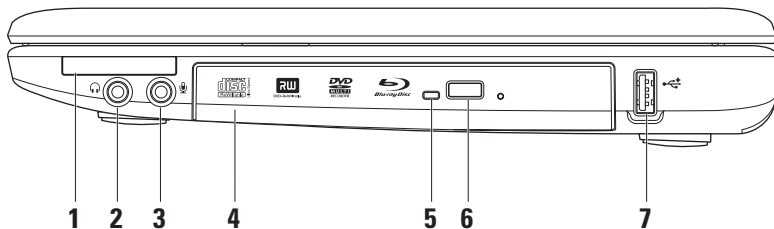
Il computer portatile Inspiron 1440 è dotato di spie e pulsanti che forniscono informazioni e consentono di eseguire attività comuni. I connettori presenti sul computer consentono di collegare altre periferiche.

Funzioni sul lato destro



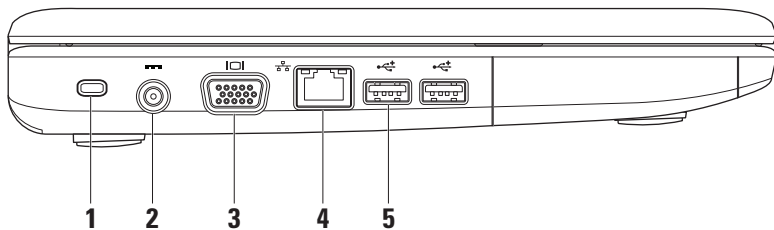

-
- 1  **Slot ExpressCard:** supporta una memoria supplementare, comunicazioni cablate e wireless, dispositivi multimediali e funzioni di sicurezza. Supporta ExpressCard da 34 mm.
-  **NOTA:** il computer viene fornito con una protezione in plastica *bianca* installata nello slot ExpressCard. In tal modo, gli slot inutilizzati vengono protetti dalla polvere e altri corpi estranei. Conservare la protezione bianca per utilizzarla quando nello slot non è installata alcuna ExpressCard; le protezioni fornite con altri computer potrebbero non essere adatte al proprio computer.
-
- 2  **Connettore uscita audio/cuffie:** consente di collegare un paio di cuffie o di inviare l'audio a un altoparlante o a un impianto audio dotato di propria alimentazione.
-
- 3  **Connettore ingresso audio/microfono:** consente di collegare un microfono o un segnale di ingresso da utilizzare con i programmi audio.
-
- 4 **Unità ottica:** consente di riprodurre o masterizzare CD, DVD, dischi Blu-ray (facoltativa). Quando vengono inseriti i dischi, accertarsi che il lato stampato o scritto sia rivolto verso l'alto.
-
- 5 **Spia unità ottica:** lampeggia quando si preme il pulsante di espulsione dell'unità ottica o quando si inserisce un disco che viene letto.
-
- 6 **Pulsante di espulsione dell'unità ottica:** consente di aprire l'unità ottica.
-
- 7  **Connettore USB 2.0:** consente di collegare periferiche USB, ad esempio un mouse, una tastiera, una stampante, un'unità esterna o un lettore MP3.

Funzioni sul lato sinistro





1 Slot per cavo di sicurezza: consente di fissare al computer un dispositivo antifurto disponibile in commercio.

 **NOTA:** prima di acquistare un dispositivo antifurto, accertarsi che sia compatibile con lo slot per il cavo di sicurezza del computer.

2  **Connettore adattatore CA:** consente di collegare l'adattatore CA per alimentare il computer e caricare la batteria.

3  **Connettore VGA:** consente di collegare un monitor o un proiettore.

4  **Connettore di rete:** consente di collegare il computer a una rete o a una periferica a banda larga se si utilizza una rete cablata.

5  **Connettori USB 2.0 (2):** consentono di collegare periferiche USB, ad esempio un mouse, una tastiera, una stampante, un'unità esterna o un lettore MP3.

Funzioni sulla parte anteriore

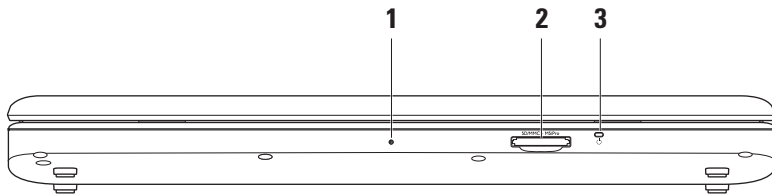

1 Microfono analogico integrato: fornisce audio di qualità per videochat e registrazioni vocali.

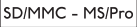
2  **Letto di schede multimediali 7 in 1:** consente di visualizzare e condividere in maniera rapida e semplice foto digitali, musica, video e documenti memorizzati sui seguenti tipi di schede di memoria digitali:

- Scheda di memoria SD (Secure Digital)
 - Scheda SDIO (Secure Digital Input Output)
 - MMC (Multi Media Card)
 - Memory Stick
 - Memory Stick PRO
 - SD ad alta velocità
 - SD ad alta densità
-

3  **Spia Alimentazione/Batteria:** si accende o lampeggia per indicare lo stato di alimentazione e la carica della batteria. La spia indica i seguenti stati durante la carica o l'utilizzo del computer con:

adattatore CA

- Luce bianca fissa: il computer è acceso o spento e la batteria si sta caricando.
- Luce bianca lampeggiante: il computer è in modalità standby.
- Luce spenta: il computer è spento o in modalità sospensione.

batteria

- Luce bianca fissa: il computer è acceso.
- Luce bianca lampeggiante: il computer è in modalità standby.
- Luce gialla fissa: la carica della batteria è scarsa. Collegare l'adattatore CA per caricare la batteria.
- Luce spenta: il computer è spento o in modalità sospensione

Base del computer e caratteristiche della tastiera

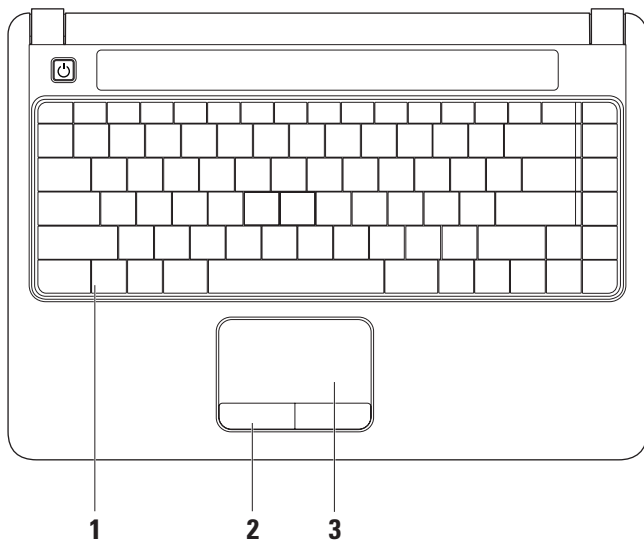

-
- 1 Tastiera:** per ulteriori informazioni sulla tastiera, consultare la *Guida alla tecnologia Dell*. Sulla tastiera sono collocati anche controlli multimediali. Questi tasti controllano CD, DVD, Blu-ray (opzionale) e la riproduzione multimediale.
 - 2 Pulsanti del touchpad:** forniscono le funzioni di clic destro e sinistro come quelle di un mouse.
 - 3 Touchpad:** fornisce le funzionalità di un mouse cioè spostamento del cursore, trascinamento o spostamento elementi selezionati e clic sinistro toccando la superficie.

Movimenti del touchpad

Scorrimento

Consente di scorrere il contenuto. La funzione di scorrimento include:

Scorrimento tradizionale: consente di scorrere verso l'alto e il basso o verso destra e sinistra.

Per scorrere verso l'alto e il basso:

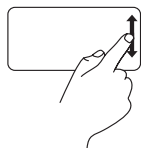

Spostare un dito verso l'alto o verso il basso nell'area di scorrimento verticale (la parte più a destra del touchpad) per scorrere verso l'alto o verso il basso nella finestra attiva.

Per scorrere verso destra e sinistra:

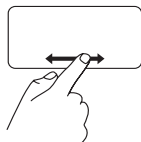

Spostare un dito verso destra o verso sinistra nell'area di scorrimento orizzontale (la parte più bassa del touchpad) per scorrere verso destra o verso sinistra nella finestra attiva.

Scorrimento circolare: consente di scorrere verso l'alto e il basso o verso destra e sinistra.

Per scorrere verso l'alto e il basso:

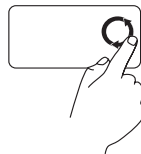

Spostare un dito nell'area di scorrimento verticale (la parte più a destra del touchpad) con un movimento circolare in senso orario per scorrere verso l'alto o antiorario per scorrere verso il basso.

Per scorrere verso destra e sinistra:



Spostare un dito nell'area di scorrimento orizzontale (la parte più in bassa del touchpad) con un movimento circolare in senso orario per scorrere verso destra o antiorario per scorrere verso sinistra.

Zoom

Consente di aumentare o diminuire l'ingrandimento del contenuto dello schermo. La funzione di zoom include:

Zoom con un dito: consente di eseguire l'ingrandimento o la riduzione.

Per ingrandire:

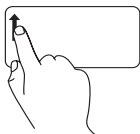

Spostare un dito verso l'alto nell'area dello zoom (la parte più a sinistra del touchpad) per ingrandire.

Per ridurre:

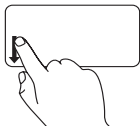

Spostare un dito verso il basso nell'area dello zoom (la parte più a sinistra del touchpad) per ridurre.

Controlli multimediali

È possibile configurare i tasti dei controlli multimediali usando la **Configurazione tasti funzione** nell'utilità **Configurazione sistema**. Le opzioni nelle impostazioni di **Configurazione tasti funzione** sono:

Prima tasto multimediale: è l'impostazione predefinita. Premendo il tasto di un controllo multimediale qualsiasi, viene eseguita l'azione multimediale associata. Per il tasto funzione, premere <Fn> + il tasto funzione desiderato.

Prima tasto funzione: premendo un tasto funzione qualsiasi, viene eseguita la funzione associata. Per l'azione multimediale, premere <Fn> + il tasto di controllo multimediale necessario.

 **NOTA:** l'opzione **Prima tasto multimediale** è attiva solo nel sistema operativo. Durante il controllo automatico in fase di inizializzazione (POST), premere direttamente <F2> o <F12>.



 Disattivare l'audio

 Abbassare il volume

 Aumentare il volume

 Riprodurre la traccia o la sezione precedente

 Riprodurre o mettere in pausa

 Riprodurre la traccia o la sezione successiva

 Espellere il disco

Funzioni del display

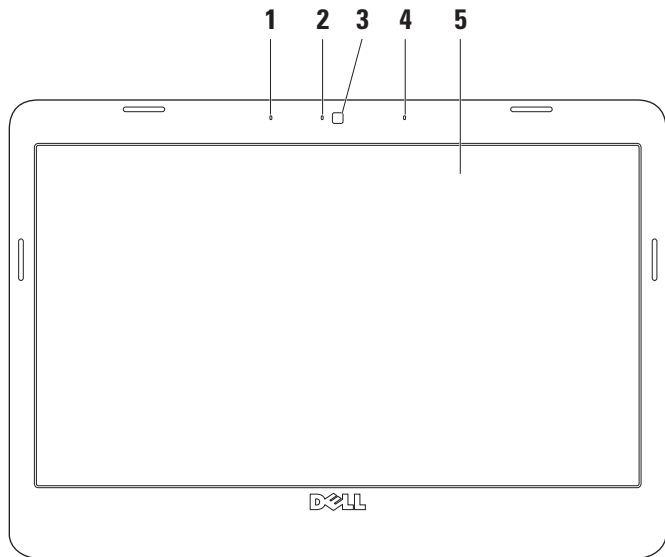

-
- 1 Microfono array digitale sinistro (opzionale):** assieme al microfono array digitale destro, fornisce audio di elevata qualità per videochat e registrazioni vocali.
-
- 2 Spia attività telecamera (opzionale):** indica se la telecamera è accesa o spenta. In base alle scelte effettuate al momento dell'acquisto del computer, il computer potrebbe non includere una telecamera.
-
- 3 Telecamera (opzionale):** telecamera integrata per acquisizione video, conferenze e chat. In base alle scelte effettuate al momento dell'acquisto del computer, il computer potrebbe non includere una telecamera.
-
- 4 Microfono array digitale destro (opzionale):** assieme al microfono array digitale sinistro, fornisce audio di elevata qualità per videochat e registrazioni vocali.
-
- 5 Display:** il tipo di display dipende dalle scelte effettuate al momento dell'acquisto del computer. Per ulteriori informazioni sui display, consultare la *Guida alla tecnologia Dell*.

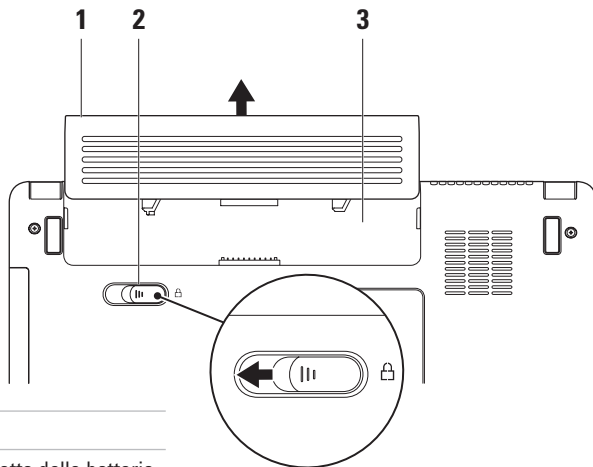

Rimozione e sostituzione della batteria



1 Batteria

2 Chiusura a scatto della batteria

3 Alloggiamento della batteria

-  **AVVERTENZA:** prima di eseguire qualunque procedura descritta in questa sezione, seguire le istruzioni di sicurezza fornite con il computer.
-  **AVVERTENZA:** l'utilizzo di batterie incompatibili può aumentare il rischio di incendi o esplosioni. Questo computer deve utilizzare solo batterie acquistate da Dell. Non utilizzare batterie di altri computer.
-  **AVVERTENZA:** prima di rimuovere la batteria, spegnere il computer e staccare i cavi esterni (incluso l'adattatore CA).

Per rimuovere la batteria:

1. Spegner il computer e capovolgerlo.
2. Far scorrere lateralmente la chiusura a scatto della batteria.
3. Far scorrere la batteria dall'alloggiamento della batteria per estrarla.

Per reinsertire la batteria, far scorrere la batteria nell'alloggiamento fino a quando non scatta in posizione.

Funzioni software

 **NOTA:** per ulteriori informazioni sulle funzioni descritte in questa sezione, consultare la *Guida alla tecnologia Dell* presente sul disco rigido o sul sito Web del supporto Dell all'indirizzo **support.dell.com**.

Produttività e comunicazione

Il computer può essere utilizzato per creare presentazioni, opuscoli, biglietti di auguri, volantini e fogli di calcolo, a seconda delle applicazioni installate. Il software installato sul computer è indicato sull'ordine di acquisto.

Una volta eseguito il collegamento a Internet, è possibile accedere a siti Web, impostare un account di posta elettronica, caricare e scaricare file e così via.

Svago e contenuti multimediali

Il computer può essere utilizzato per guardare video, giocare, ascoltare musica e stazioni radiofoniche su Internet.

Personalizzazione del desktop

Il desktop può essere personalizzato modificandone aspetto, risoluzione, sfondo, screensaver e così via dalla finestra **Personalizza l'aspetto e i suoni**.

Per accedere alla finestra relativa alle proprietà del display:

1. Fare clic con il pulsante destro del mouse su una zona libera del desktop.
2. Fare clic su **Personalizza** per aprire la finestra **Personalizza l'aspetto e i suoni** e per ulteriori informazioni sulle opzioni di personalizzazione.

Personalizzazione delle impostazioni di risparmio energetico

È possibile utilizzare le opzioni di alimentazione del sistema operativo per configurare le impostazioni di alimentazione del computer.

Microsoft® Windows Vista® fornisce tre opzioni predefinite:

- **Bilanciato:** prestazioni massime quando necessario e risparmio energetico nei periodi di inattività.
- **Risparmio di energia:** risparmio di energia e diminuzione delle prestazioni del sistema per ottimizzare la durata del computer, e riduzione del consumo energetico del computer durante il ciclo di vita.
- **Prestazioni elevate:** prestazioni massime del sistema adattando la velocità del processore all'attività dell'utente e massimizzando le prestazioni del sistema.

Trasferimento di informazioni su un nuovo computer

1. Fare clic su **Start**  → **Trasferisci file e impostazioni** → **Avvia trasferimento dati Windows**.
2. Nella finestra **Controllo account utente**, fare clic su **Continua**.

3. Fare clic su **Avvia nuovo trasferimento** o su **Continua trasferimento in corso**.

Seguire le istruzioni visualizzate nella procedura guidata **Trasferimento dati Windows**.

Backup dei dati

Si raccomanda di eseguire periodicamente il backup dei file e delle cartelle presenti sul computer.

Per eseguire il backup dei file:

1. Fare clic su **Start**  → **Pannello di controllo** → **Sistema e manutenzione** → **Centro attività iniziali** → **Trasferisci file e impostazioni**.
2. Fare clic su **Backup di file** o su **Esegui backup del sistema**.
3. Fare clic su **Continua** nella finestra **Controllo account utente** e seguire le istruzioni riportate nella procedura guidata **Backup di file**.

Risoluzione dei problemi

Questa sezione fornisce informazioni sulla risoluzione dei problemi del computer. Se non è possibile risolvere il problema utilizzando le indicazioni di seguito fornite, consultare “Utilizzo degli strumenti di supporto” a pagina 36 oppure “Come contattare Dell” a pagina 54.

Problemi relativi alla rete

Connessioni wireless

Se la connessione di rete viene persa: il router wireless non è in linea o la funzione wireless è stata disabilitata sul computer.

- Controllare il router wireless per accertarsi che sia acceso e collegato all'origine dati (modem via cavo o hub di rete).
- La connessione wireless potrebbe essere bloccata o interrotta a causa di interferenze. Avvicinare il computer al router wireless.
- Ristabilire la connessione al router wireless:
 - a. Salvare e chiudere eventuali file aperti e tutti i programmi in esecuzione.
 - b. Fare clic su **Start**  → **Connetti a**.
 - c. Seguire le istruzioni riportate sullo schermo per completare l'impostazione.

Connessioni via cavo

Se la connessione di rete viene persa: il cavo di rete è staccato o danneggiato.

- Controllare il cavo per accertarsi che sia collegato e che non sia danneggiato.

La spia dell'integrità del collegamento sul connettore di rete integrato consente di verificare se la connessione è attiva e fornisce informazioni sullo stato:

- luce verde: è attiva una connessione di buon livello tra una rete a 10 Mbps e il computer.
- luce arancione: è attiva una connessione di buon livello tra una rete a 100 Mbps e il computer.
- luce spenta: il computer non rileva alcuna connessione fisica alla rete.



NOTA: la spia dell'integrità del collegamento sul connettore di rete è relativa solo alla connessione di rete cablata e non indica lo stato delle connessioni wireless.

Problemi relativi all'alimentazione

Se la spia di alimentazione è spenta: il computer è spento o non alimentato.

- Collegare nuovamente il cavo di alimentazione sia al connettore di alimentazione sul computer che alla presa di corrente.
- Se il computer è collegato a una presa multipla, accertarsi che questa sia collegata a una presa di corrente e che sia accesa. Per verificare che il computer si accenda correttamente, collegarlo direttamente alla rete senza utilizzare dispositivi di protezione elettrica, prese multiple e cavi di prolunga.
- Accertarsi che la presa di corrente funzioni provandola con un altro apparecchio, ad esempio una lampada.

- Controllare i collegamenti del cavo dell'adattatore CA. Se l'adattatore CA è dotato di spia, accertarsi che sia accesa.

Se la spia di alimentazione è di colore bianco fisso e il computer non risponde: il display potrebbe non rispondere. Premere e tenere premuto il pulsante di accensione fino a quando il computer si spegne e quindi riavviarlo.

Se la spia di alimentazione è di colore bianco e lampeggia: il computer è in modalità standby. Premere un tasto della tastiera, spostare il puntatore utilizzando il touchpad o un mouse collegato, oppure premere il pulsante di alimentazione per ripristinare il funzionamento normale.

In caso di interferenze che ostacolano la ricezione sul computer: un segnale indesiderato sta creando interferenze interrompendo o bloccando altri segnali. Alcune possibili cause di interferenze sono:

- Cavi di prolunga per l'alimentazione, la tastiera e il mouse.

- Troppi dispositivi collegati alla stessa presa multipla.
- Più prese multiple collegate alla stessa presa di corrente.

Problemi relativi alla memoria

Se viene ricevuto un messaggio di memoria insufficiente:

- Salvare e chiudere eventuali file aperti e tutti i programmi in esecuzione non utilizzati per controllare se il problema si risolve.
- Consultare la documentazione del software per verificare i requisiti minimi di memoria. Se necessario, installare altra memoria (consultare il *Manuale di servizio* sul sito Web di supporto Dell all'indirizzo **support.dell.com**).
- Ricollocare i moduli di memoria (consultare il *Manuale di servizio* sul sito Web di supporto Dell all'indirizzo **support.dell.com**)

per accertarsi che il computer comunichi correttamente con la memoria.

Se si verificano altri problemi relativi alla memoria:

- Seguire le istruzioni per l'installazione della memoria (consultare il *Manuale di servizio* sul sito Web di supporto Dell all'indirizzo **support.dell.com**).
- Verificare che il modulo di memoria sia compatibile con il computer. Il computer supporta memorie DDR2. Per ulteriori informazioni sul tipo di memoria supportata dal computer, consultare la sezione "Specifiche" a pagina 59.
- Eseguire Dell Diagnostics (vedere "Dell Diagnostics" a pagina 40).
- Ricollocare i moduli di memoria (consultare il *Manuale di servizio* sul sito Web di supporto Dell all'indirizzo **support.dell.com**) per accertarsi che il computer comunichi correttamente con la memoria.

Problemi relativi a blocchi e software

Se il computer non si avvia: accertarsi che il cavo di alimentazione sia ben collegato al computer e alla presa di corrente.

Se un programma non risponde: chiudere il programma:

1. Premere contemporaneamente <CTRL><MAIUS><ESC>.
2. Fare clic su **Applicazioni**.
3. Fare clic sul programma che non risponde.
4. Fare clic su **Termina attività**.

Se un programma si blocca ripetutamente: controllare la documentazione del software. Se necessario, disinstallare e reinstallare il programma.

 **NOTA:** il software generalmente include le istruzioni sull'installazione nella relativa documentazione o sul disco (CD o DVD).

Se il computer non risponde o viene visualizzata una schermata blu fissa:

 **AVVISO:** se non è possibile chiudere la sessione di lavoro del sistema operativo, esiste il rischio di perdite di dati.

Se il computer non risponde alla pressione di un tasto sulla tastiera o al movimento del mouse, premere il pulsante di accensione per almeno 8-10 secondi fino a quando il computer non si spegne e poi riavviarlo.

Se un programma è stato progettato per una versione precedente del sistema operativo Microsoft® Windows®:

Eseguire la Verifica guidata compatibilità programmi La Verifica guidata compatibilità programmi consente di configurare un programma in modo che venga eseguito in un ambiente simile agli ambienti con sistemi operativi diversi da Windows Vista.

1. Fare clic su **Start**  → **Pannello di controllo** → **Programmi** → **Usa un programma precedente con questa versione di Windows.**
2. Nella schermata iniziale, fare clic su **Avanti.**
3. Seguire le istruzioni visualizzate.

Se si verificano altri problemi relativi al software :

- Eseguire immediatamente un backup dei file.
- Utilizzare un programma antivirus per controllare il disco rigido o i CD.
- Salvare e chiudere eventuali file o programmi aperti e arrestare il computer dal menu **Start** .
- Per informazioni sulla risoluzione dei problemi, controllare la documentazione del software o rivolgersi al produttore del software:

- Accertarsi che il programma sia compatibile con il sistema operativo installato sul computer.
- Accertarsi che il computer soddisfi i requisiti hardware minimi necessari per eseguire il software. Per informazioni, consultare la documentazione del software.
- Accertarsi che il programma sia installato e configurato correttamente.
- Verificare che i driver delle periferiche non siano in conflitto con il programma.
- Se necessario, disinstallare e quindi installare nuovamente il programma.

Utilizzo degli strumenti di supporto

Dell Support Center

Dell Support Center è utile per reperire informazioni di assistenza, supporto e specifiche di sistema. Per ulteriori informazioni su **Dell Support Center** e gli strumenti di supporto disponibili, fare clic sulla scheda **Servizi** in support.dell.com.

Fare clic sull'icona  nella barra delle applicazioni per eseguire l'applicazione. Nella pagina iniziale sono presenti collegamenti per accedere a:

- Self Help (risoluzione dei problemi, sicurezza, prestazioni del sistema, rete e Internet, backup/ripristino e sistema operativo Windows Vista)
- Avvisi (avvisi del supporto tecnico relativi al computer in uso)
- Assistenza Dell (supporto tecnico con DellConnect™ assistenza clienti, formazione ed esercitazioni, guida pratica con Dell on Call e scansione in linea con PC CheckUp)
- Informazioni sul sistema (documentazione del sistema, informazioni sulla garanzia, informazioni sul sistema, aggiornamenti e accessori)

La parte superiore della pagina iniziale di **Dell Support Center** visualizza il numero di modello del computer con il numero di servizio e il codice di servizio espresso.

Per ulteriori informazioni su **Dell Support Center**, consultare la *Guida alla tecnologia Dell* sul disco rigido o sul sito Web di supporto Dell all'indirizzo **support.dell.com**.

Messaggi di sistema

Se il computer presenta un problema o si verifica un errore, è possibile che venga visualizzato un messaggio di sistema che consente di identificare la causa e le operazioni necessarie per risolvere il problema.

 **NOTA:** se il messaggio ricevuto non è incluso negli esempi successivi, consultare la documentazione del sistema operativo o del programma in esecuzione al momento della visualizzazione del messaggio. In alternativa, è possibile consultare il *Manuale di servizio* sul sito Web di supporto Dell all'indirizzo **support.dell.com** o "Come contattare Dell" a pagina 54 per ricevere assistenza.

Alert! Previous attempts at booting this system have failed at checkpoint [nnnn]. For help in resolving this problem, please note this checkpoint and contact Dell Technical Support : La procedura di avvio del computer non è riuscita per tre volte consecutive a causa dello stesso

errore. Per assistenza, vedere "Come contattare Dell" a pagina 54.

CMOS checksum error: possibile errore della scheda madre o carica residua insufficiente della batteria RTC. Sostituire la batteria. Consultare il *Manuale di servizio* sul sito Web del Supporto Dell all'indirizzo **support.dell.com** oppure vedere "Come contattare Dell" a pagina 54 per assistenza.

Hard-disk (HDD) drive failure: possibile errore dell'unità disco rigido durante il controllo automatico in fase di inizializzazione (POST) dell'unità disco rigido. Per assistenza, vedere "Come contattare Dell" a pagina 54.

Hard-disk (HDD) drive read failure: possibile errore dell'unità disco rigido durante il test di avvio dell'unità disco rigido. Per assistenza, vedere "Come contattare Dell" a pagina 54.

Keyboard failure: guasto della tastiera o cavo non correttamente collegato.

No boot device available: nessuna partizione avviabile sull'unità disco rigido, connettore dell'unità disco rigido non correttamente collegato o nessuna periferica avviabile.

- Se il disco rigido è il dispositivo di avvio, accertarsi che il connettore sia collegato e che l'unità sia installata correttamente e partizionata come dispositivo di avvio.
- Accedere alla configurazione del sistema e accertarsi che le informazioni sulla sequenza di avvio siano corrette (consultare il *Manuale di servizio* sul sito Web di supporto Dell all'indirizzo **support.dell.com**).

No timer tick interrupt: un chip della scheda di sistema potrebbe non funzionare correttamente o potrebbe essersi verificato un guasto della scheda madre (consultare il *Manuale di servizio* sul sito Web di supporto Dell all'indirizzo **support.dell.com**).

USB over current error : scollegare la periferica USB. Per poter funzionare correttamente la periferica USB richiede

alimentazione supplementare. Utilizzare una fonte di alimentazione esterna per collegare la periferica USB oppure, se la periferica è dotata di due cavi USB, collegarli entrambi.

AVVISO: il sistema di monitoraggio automatico del disco rigido ha segnalato che il valore di un parametro è esterno all'intervallo di funzionamento regolare. Dell raccomanda di eseguire regolarmente il backup dei dati. Il valore di un parametro esterno all'intervallo potrebbe indicare un potenziale problema del disco rigido: errore S.M.A.R.T, possibile guasto dell'unità disco rigido.

Questa funzione può essere abilitata o disabilitata nell'impostazione del BIOS (vedere "Come contattare Dell" a pagina 54 per assistenza).

Risoluzione dei problemi hardware

Durante l'installazione del sistema operativo, se una periferica non viene rilevata oppure viene rilevata una periferica non correttamente configurata, è possibile utilizzare **Risoluzione dei problemi hardware** per risolvere l'incompatibilità.

Per avviare Risoluzione dei problemi hardware:

1. Fare clic su **Start**  → **Guida e supporto tecnico**.
2. Digitare `guida e supporto tecnico` nel campo di ricerca e premere <Invio> per avviare la ricerca.
3. Nei risultati della ricerca, selezionare l'opzione che descrive meglio il problema e seguire il resto della procedura di risoluzione dei problemi.

Dell Diagnostics

Se si verifica un problema con il computer, prima di rivolgersi a Dell per assistenza, effettuare i controlli descritti in “Problemi relativi a blocchi e software” a pagina 34 ed eseguire il programma Dell Diagnostics.

Prima di iniziare, si raccomanda di stampare queste procedure.

 **NOTA:** Dell Diagnostics funziona solo su computer Dell.

 **NOTA:** il disco *Drivers and Utilities* è opzionale e potrebbe non essere fornito con il computer.

Consultare la sezione Configurazione del sistema del *Manuale di servizio* per rivedere le informazioni sulla configurazione del computer e accertarsi che la periferica da controllare sia visualizzata nel programma di configurazione del sistema e che sia attiva.

Avviare Dell Diagnostics dal disco rigido o dal disco *Drivers and Utilities*.

Avvio di Dell Diagnostics dal disco rigido

Dell Diagnostics si trova sul disco rigido, in una partizione di utilità diagnostica nascosta.

 **NOTA:** se il computer non visualizza un'immagine sullo schermo, consultare "Come contattare Dell" a pagina 54.

1. Accertarsi che il computer sia collegato a una presa di corrente sicuramente funzionante.
2. Accendere (o riavviare) il computer.
3. Quando viene visualizzato il logo DELL™, premere immediatamente <F12>. Selezionare **Diagnostics** nel menu di avvio e premere <Invio>.

 **NOTA:** se si attende troppo a lungo e viene visualizzato il logo del sistema operativo, attendere fino a quando non viene visualizzato il desktop di Microsoft® Windows®, quindi spegnere il computer ed eseguire un nuovo tentativo.

 **NOTA:** se compare un messaggio indicante che non è stata trovata alcuna partizione dell'utilità diagnostica, eseguire Dell Diagnostics dal disco *Drivers and Utilities*.

4. Premere un tasto per avviare Dell Diagnostics dalla partizione di utilità diagnostica sul disco rigido.

Avvio di Dell Diagnostics dal disco Drivers and Utilities

1. Inserire il disco *Drivers and Utilities*.
2. Arrestare il sistema e riavviare il computer. Quando viene visualizzato il logo DELL, premere immediatamente <F12>.

 **NOTA:** se si attende troppo a lungo e viene visualizzato il logo del sistema operativo, attendere fino a quando non viene visualizzato il desktop di Microsoft® Windows®, quindi spegnere il computer ed eseguire un nuovo tentativo.

Utilizzo degli strumenti di supporto

-  **NOTA:** tramite la procedura descritta in seguito, viene modificata la sequenza di avvio per una sola volta. La volta successiva, il sistema verrà avviato a seconda delle periferiche specificate nel programma di configurazione del sistema.
3. Quando viene visualizzato l'elenco delle periferiche di avvio, evidenziare **CD/DVD/CD-RW** e premere <Invio>.
 4. Nel menu visualizzato, selezionare l'opzione **Boot from CD-ROM**, per effettuare l'avvio da CD-ROM, quindi premere <Invio>.
 5. Digitare 1 per avviare il menu del CD e premere <Invio> per continuare.
 6. Nell'elenco numerato, selezionare **Run the 32 Bit Dell Diagnostics** per eseguire Dell Diagnostics a 32 bit. Se vengono elencate più versioni, scegliere quella appropriata per il computer.
 7. Quando viene visualizzata la schermata **Main Menu**, con il menu principale Dell Diagnostics, scegliere il tipo di controllo da eseguire.

Ripristino del sistema operativo

Il sistema operativo può essere ripristinato utilizzando i seguenti metodi:

- Ripristino configurazione di sistema riporta il sistema a uno stato operativo precedente, senza alcun effetto sui file di dati. Utilizzare il Ripristino configurazione di sistema come soluzione iniziale per ripristinare il sistema operativo e conservare i file di dati.
- Dell Factory Image Restore riporta il disco rigido allo stato operativo al momento dell'acquisto del computer. Questa procedura elimina permanentemente tutti i dati presenti sul disco rigido e rimuove tutti i programmi installati dopo aver ricevuto il computer. Utilizzare Dell Factory Image Restore solo se il problema del sistema operativo non è stato risolto con il ripristino del sistema.

- Se è stato ricevuto un disco del sistema operativo assieme al computer, è possibile utilizzarlo per ripristinare il sistema operativo. Anche l'utilizzo del disco del sistema operativo, tuttavia, implica l'eliminazione di tutti i dati presenti sul disco rigido. Utilizzare il disco solo se il problema del sistema operativo non è stato risolto con il ripristino del sistema.

Ripristino configurazione di sistema

Se sono state eseguite modifiche dell'hardware, del software o di altre impostazioni del sistema che hanno causato problemi, i sistemi operativi Windows forniscono un'opzione con cui è possibile ripristinare il sistema e riportare il computer a uno stato operativo precedente (senza alcun effetto sui file di dati). Tutte le modifiche eseguite al computer dal ripristino del sistema sono totalmente reversibili.

 **AVVISO:** eseguire backup regolari dei file di dati. Il ripristino del sistema non esegue il monitoraggio o il ripristino di questi file.

 **NOTA:** le procedure descritte in questo documento sono state elaborate per la visualizzazione predefinita di Windows, per cui potrebbero non corrispondere se il computer Dell™ è stato configurato per la visualizzazione di Windows classica.

Avvio Ripristino configurazione di sistema

1. Fare clic su **Start** .
2. Nella casella **Inizia ricerca**, inserire `Ripristino configurazione di sistema` e premere <Invio>.

 **NOTA:** potrebbe essere visualizzata la finestra **Controllo account utente**. Un amministratore del computer può fare clic su **Continua**, ma un utente non amministratore deve rivolgersi all'amministratore per continuare l'operazione desiderata.

3. Fare clic su **Avanti** e seguire le altre istruzioni visualizzate.

Se il problema non viene risolto con il ripristino del sistema, è possibile annullare l'ultimo ripristino eseguito.

Annullamento dell'ultimo ripristino del sistema

 **NOTA:** prima di annullare l'ultimo ripristino del sistema, salvare e chiudere tutti i file aperti e tutti i programmi in esecuzione. Non modificare, né aprire né eliminare alcun file o programma prima che il sistema venga ripristinato integralmente.

1. Fare clic su **Start** .
2. Nella casella **Inizia ricerca**, inserire `Ripristino configurazione di sistema` e premere <Invio>.
3. Fare clic su **Annulla ultima operazione di ripristino** e fare clic su **Avanti**.

Dell Factory Image Restore

 **AVVISO:** con Dell Factory Image Restore vengono eliminati permanentemente tutti i dati presenti sul disco rigido e vengono rimossi tutti i programmi o i driver installati dopo avere ricevuto il computer. Se possibile, eseguire il backup dei dati prima di utilizzare queste opzioni. Utilizzare Dell Factory Image Restore solo se il problema del sistema operativo non è stato risolto con Ripristino configurazione di sistema.

 **NOTA:** Dell Factory Image Restore potrebbe non essere disponibile in alcuni paesi o su determinati computer.

Utilizzare Dell Factory Image Restore come ultima risorsa per ripristinare il sistema operativo. Queste opzioni eseguono il ripristino dello stato operativo del disco rigido al momento dell'acquisto del computer. Tutti i programmi o file aggiunti dopo l'acquisto del computer, inclusi file di dati, vengono eliminati definitivamente dal disco rigido. I file di dati comprendono documenti, fogli elettronici, messaggi di posta elettronica, foto digitali, file musicali e così via. Se possibile, eseguire un backup di tutti i dati prima di utilizzare Dell Factory Image Restore.

Dell Factory Image Restore

1. Accendere il computer. Quando viene visualizzato il logo Dell, premere varie volte <F8> per accedere alla finestra **Opzioni di avvio avanzate di Vista**.
 2. Selezionare **Ripristina il computer**.
 3. Viene visualizzata la finestra **Opzioni ripristino di sistema**.
 4. Selezionare un layout di tastiera e fare clic su **Avanti**.
 5. Per visualizzare le opzioni di ripristino, accedere come utente locale. Per accedere al prompt di comando, digitare `administrator` nel campo **Nome utente** e fare clic su **OK**.
 6. Fare clic su **Dell Factory Image Restore**. Viene visualizzata la schermata iniziale di **Dell Factory Image Restore**.
-  **NOTA:** a seconda della configurazione, può essere necessario selezionare **Dell Factory Tools** e poi **Dell Factory Image Restore**.

7. Fare clic su **Avanti**. Viene visualizzata la schermata **Conferma eliminazione dati**.
-  **NOTA:** se non si desidera continuare con Factory Image Restore, fare clic su **Annulla**.
8. Fare clic sulla casella di controllo per confermare che si desidera continuare con la riformattazione del disco rigido e con il ripristino del software di sistema alle condizioni iniziali, quindi fare clic su **Avanti**. Viene avviato il processo di ripristino, che potrebbe impiegare circa 5 minuti. Viene visualizzato un messaggio indicante che sono state ripristinate le condizioni di fabbrica del sistema operativo e delle applicazioni preinstallate.
 9. Fare clic su **Fine** per riavviare il sistema.

Reinstallazione del sistema operativo

Operazioni preliminari

Se si intende reinstallare il sistema operativo Windows per risolvere un problema con un nuovo driver installato, provare prima utilizzando il ripristino dei driver delle periferiche di Windows. Se il problema non viene risolto, utilizzare Ripristino configurazione di sistema per riportare il sistema operativo allo stato operativo in cui si trovava prima di installare il nuovo driver. Vedere “Ripristino del sistema” a pagina 43.

 **NOTA:** prima di eseguire l'installazione, eseguire il backup di tutti i file di dati presenti sul disco rigido primario. Per configurazioni standard dei dischi rigidi, il disco rigido primario è la prima unità rilevata dal computer.

Per reinstallare Windows, è necessario:

- il disco *Operating System Dell*
- il disco *Drivers and Utilities Dell*.

 **NOTA:** il disco *Drivers and Utilities Dell* contiene i driver che sono stati installati in fase di assemblaggio del computer. Utilizzare il disco *Drivers and Utilities Dell* per caricare eventuali driver richiesti. A seconda del paese da cui è stato ordinato il computer o da quanto richiesto, i dischi *Drivers and Utilities* e *Operating System Dell* potrebbero non essere forniti con il computer.

Reinstallazione di Windows Vista

Il completamento del processo di reinstallazione può impiegare 1-2 ore. Dopo avere reinstallato il sistema operativo, è necessario reinstallare anche i driver delle periferiche, il programma antivirus e gli altri software.

1. Salvare e chiudere eventuali file aperti e tutti i programmi in esecuzione.
2. Inserire il disco *Operating System*.
3. Fare clic su **Esci** se viene visualizzato il messaggio **Installazione di Windows**.
4. Riavviare il computer.
5. Quando viene visualizzato il logo DELL, premere immediatamente <F12>.

 **NOTA:** se si attende troppo a lungo e viene visualizzato il logo del sistema operativo, attendere fino a quando non viene visualizzato il desktop di Microsoft® Windows®, quindi spegnere il computer ed eseguire un nuovo tentativo.

 **NOTA:** tramite la procedura descritta in seguito, viene modificata la sequenza di avvio per una sola volta. La volta successiva, il sistema verrà avviato a seconda delle periferiche specificate nel programma di configurazione del sistema.

6. Quando viene visualizzato l'elenco delle periferiche di avvio, evidenziare **CD/DVD/CD-RW Drive** e premere <Invio>.
7. Premere un tasto per eseguire l'avvio da CD-ROM (**Boot from CD-ROM**) e completare l'installazione seguendo le istruzioni visualizzate.

Come ottenere assistenza

In caso di problemi con il computer, è possibile completare la seguente procedura per diagnosticare e risolvere il problema:

1. Consultare “Soluzione dei problemi” a pagina 30 per le informazioni e le procedure relative al problema del computer.
2. Consultare “Dell Diagnostics” a pagina 40 per le procedure relative all'esecuzione di Dell Diagnostics.
3. Compilare l'“Elenco di controllo della diagnostica” a pagina 53.
4. Utilizzare la gamma completa di servizi in linea disponibili sul sito Web di supporto Dell (**support.dell.com**) per ricevere assistenza sulle procedure di installazione e risoluzione dei problemi. Per un elenco più dettagliato del supporto Dell in linea, vedere “Servizi in linea” a pagina 51.
5. Se il problema non è stato risolto seguendo la procedura precedente, consultare “Prima di chiamare”, a pagina 53 e “Come contattare Dell”, a pagina 54.

 **NOTA:** chiamare il supporto Dell da un telefono vicino al computer, in modo da poter eseguire eventuali procedure indicate dal personale di assistenza.

 **NOTA:** il sistema Codice di servizio espresso di Dell potrebbe non essere disponibile in tutti i paesi.

Come ottenere assistenza

Quando richiesto dal sistema telefonico automatizzato Dell, inserire il Codice di servizio espresso per inoltrare la chiamata direttamente al personale di assistenza competente. Se il Codice di servizio espresso non è disponibile, aprire la cartella **Dell Accessories**, fare doppio clic sull'icona del **Codice di servizio espresso** e seguire le istruzioni.

 **NOTA:** alcuni servizi non sono sempre disponibili in tutti i paesi al di fuori degli Stati Uniti continentali. Per informazioni sulla disponibilità, rivolgersi al proprio rappresentante locale Dell.

Supporto tecnico e Assistenza clienti

Il servizio di supporto tecnico Dell è disponibile per rispondere a domande sull'hardware Dell. Il personale di supporto utilizza strumenti diagnostici computerizzati per poter fornire risposte rapide e precise.

Per contattare il servizio di supporto tecnico di Dell, vedere “Prima di contattare Dell” a pagina 53, quindi controllare le informazioni di contatto relative alla propria area geografica o visitare il sito **support.dell.com**.

Servizi in linea

Sui seguenti siti Web è possibile reperire informazioni su prodotti e servizi Dell:

- **www.dell.com**
- **www.dell.com/ap** (solo paesi dell'area Asia/Pacifico)
- **www.dell.com/jp** (solo Giappone)
- **www.euro.dell.com** (solo Europa)
- **www.dell.com/la** (solo paesi dell'America Latina e dei Caraibi)
- **www.dell.ca** (solo Canada)

È possibile accedere al supporto Dell tramite i seguenti siti Web e indirizzi di posta elettronica:

Siti Web di supporto Dell

- **support.dell.com**
- **support.jp.dell.com** (solo Giappone)
- **support.euro.dell.com** (solo Europa)
- **supportapj.dell.com** (solo Asia Pacifico)

Indirizzi di posta elettronica del supporto Dell

- **mobile_support@us.dell.com**
- **support@us.dell.com**
- **la-techsupport@dell.com** (solo paesi dell'America Latina e dei Caraibi)
- **apsupport@dell.com** (solo paesi dell'area Asia/Pacifico)

Indirizzi di posta elettronica del settore marketing e vendite Dell

- **apmarketing@dell.com** (solo paesi dell'area Asia/Pacifico)
- **sales_canada@dell.com** (solo Canada)

FTP (File Transfer Protocol) anonimo

- **ftp.dell.com**

Accedere come utente: `anonimo` e utilizzare il proprio indirizzo di posta elettronica come password.

Sistema di controllo automatizzato dello stato degli ordini

Per controllare lo stato di un prodotto Dell ordinato, accedere al sito Web **support.dell.com** o telefonare al servizio di controllo automatizzato dello stato degli ordini. Una voce registrata richiederà le informazioni necessarie per identificare l'ordine e fornire le relative informazioni. In caso di problemi relativi all'ordine di acquisto, per reperire il numero telefonico relativo al proprio paese, vedere "Come contattare Dell" a pagina 54.

In caso di problemi relativi al proprio ordine, ad esempio parti mancanti o non adatte oppure errori di fatturazione, rivolgersi all'assistenza clienti Dell. Durante la telefonata, tenere a portata di mano la fattura o la distinta di imballaggio. per reperire il numero di telefono per il proprio Paese, consultare "Come contattare Dell" a pagina 54.

Informazioni sul prodotto

Per ottenere informazioni su altri prodotti Dell o per inoltrare un ordine, visitare il sito Web Dell all'indirizzo **www.dell.com**. Per ottenere il numero di telefono da chiamare per parlare con uno specialista dell'ufficio vendite, consultare "Come contattare Dell" a pagina 54.

Prima di chiamare

 **NOTA:** prima di chiamare, tenere a disposizione il Codice di servizioespresso. Tale codice consente al sistema di assistenza telefonica automatizzato Dell di smistare la chiamata in modo più efficiente. È possibile che venga richiesto anche il numero di servizio (collocato nella parte posteriore o inferiore del computer).

Ricordarsi di compilare il seguente Elenco di controllo della diagnostica. Se possibile, prima di chiamare Dell per ricevere assistenza, accendere il computer e chiamare da un telefono vicino al computer. È possibile che venga chiesto di immettere alcuni comandi dalla tastiera, di fornire informazioni dettagliate durante le operazioni o di provare altre procedure per la risoluzione dei problemi che possono essere eseguite solo sul computer stesso. Tenere a portata di mano la documentazione del computer.

Elenco di controllo della diagnostica

- Nome:
- Data:
- Indirizzo:
- Numero di telefono:
- Numero di servizio (codice a barre posto sulla parte posteriore o inferiore del computer):
- Codice di servizio espresso:
- Numero RMA (Return Material Authorization), se fornito dal tecnico di assistenza Dell:
- Sistema operativo e versione:
- Periferiche:

Come ottenere assistenza

- Schede di espansione:
- Il computer è collegato a una rete? Sì/No
- Rete, versione e scheda di rete:
- Programmi e versioni:

Consultare la documentazione del sistema operativo per determinare il contenuto dei file di avvio del computer. Se il computer è collegato a una stampante, stampare ogni file. In caso contrario, prendere nota del contenuto prima di chiamare Dell.

- Messaggio di errore, codice segnale acustico o codice diagnostica:
- Descrizione del problema e procedure di risoluzione eseguite:

Come contattare Dell

I clienti negli Stati Uniti possono chiamare il numero 800-WWW-DELL (800-999-3355).



NOTA: se non si dispone di una connessione a Internet attiva, è possibile reperire informazioni relative alla propria fattura di acquisto, alla distinta di imballaggio o al catalogo prodotti Dell.

Dell fornisce numerose opzioni di assistenza e supporto tramite Internet o telefono. La disponibilità varia in base al paese e al prodotto, e alcuni servizi potrebbero non essere disponibili nella propria area geografica. Per rivolgersi a Dell per problematiche relative alla vendita, al supporto tecnico o all'assistenza clienti:

1. Visitare il sito Internet **support.dell.com**.
2. Verificare il proprio paese nel menu a discesa **Choose A Country/Region**, nella parte inferiore della pagina, per scegliere un paese.

3. Fare clic su **Contact Us**, sul lato sinistro della pagina, per contattare Dell.
4. Selezionare il collegamento al servizio o al supporto adeguato alle proprie esigenze.
5. Scegliere il metodo più conveniente per rivolgersi a Dell.

Ulteriori informazioni e risorse

Se si desidera:

reinstallare il sistema operativo.

eseguire un programma di diagnostica per il computer, reinstallare software di sistema del notebook o aggiornare i driver per il computer e i file readme.

ottenere ulteriori informazioni su sistema operativo, gestione delle periferiche, RAID, Internet, Bluetooth®, connettività di rete e posta elettronica.

Vedere:

il disco Operating System

il disco *Drivers and Utilities*



NOTA: gli aggiornamenti dei driver e della documentazione sono disponibili sul sito Web di supporto Dell™ all'indirizzo **support.dell.com**.

la *Guida alla tecnologia Dell installata sul disco rigido*

Se si desidera:

aggiornare il computer con memoria nuova o aggiuntiva oppure con un nuovo disco rigido.

reinstallare o sostituire un componente consumato o difettoso.

ottenere informazioni sulle procedure di sicurezza ottimali per il computer

rivedere informazioni sulla garanzia, termini e condizioni (solo Stati Uniti), istruzioni di sicurezza, informazioni normative, informazioni sull'ergonomia e contratto di licenza con l'utente finale.

Vedere:

il *Manuale di servizio* sul sito Web di supporto Dell all'indirizzo **support.dell.com**



NOTA: in alcuni Paesi, l'apertura e la sostituzione dei componenti del computer può invalidare la garanzia. Prima di eseguire operazioni all'interno del computer, controllare le condizioni della garanzia e della restituzione.

i documenti relativi alla sicurezza e alle normative forniti con il computer; visitare, inoltre, la pagina iniziale sulla conformità alle normative all'indirizzo **www.dell.com/regulatory_compliance**.

Se si desidera:

individuare il numero di servizio o il codice di servizio espresso: per identificare il computer sul sito **support.dell.com** o per rivolgersi all'assistenza tecnica, è necessario il numero di servizio

trovare driver e download.

accedere alla guida del prodotto e al supporto tecnico.

controllare lo stato dei propri ordini per effettuare nuovi acquisti.

individuare soluzioni e risposte a domande comuni.

individuare informazioni sugli aggiornamenti più recenti relativi alle modifiche tecniche apportate al computer o materiale di riferimento tecnico avanzato per tecnici o utenti esperti.

Vedere:

la parte posteriore o inferiore del computer



il sito Web di supporto Dell™ all'indirizzo **support.dell.com**

Specifiche

Modello del sistema

Inspiron 1440

Questa sezione fornisce informazioni per la configurazione, l'aggiornamento dei driver e l'aggiornamento del computer.

 **NOTA:** le offerte variano in base all'area geografica. Per ulteriori informazioni sulla configurazione del computer, fare clic su **Start**  → **Guida in linea e supporto** e selezionare l'opzione per visualizzare le informazioni sul computer.

Processore

<i>Tipo</i>	<i>Cache di secondo livello</i>
Intel® Celeron®	1 MB
Intel Celeron Dual-Core	1 MB
Intel Pentium® Dual-Core	1 MB
Intel Core™2 Duo	2 MB / 3 MB / 6 MB
Frequenza bus esterno	667 MHz, 800 MHz e 1066 MHz

Specifiche

Memoria

Connettore moduli di memoria	due alloggiamenti SO-DIMM accessibili internamente
Configurazioni di memoria possibili	1 GB, 2 GB, 3 GB, 4 GB, 6 GB e 8 GB
Tipo di memoria	DDR2 SO-DIMM
Memoria minima	1 GB
Memoria massima	8 GB

 **NOTA:** per istruzioni sull'aggiornamento della memoria, consultare il *Manuale di servizio* sul sito Web di supporto Dell all'indirizzo support.dell.com.

ExpressCard

Connettore	uno slot ExpressCard da 34 mm
Dimensione connettore	26 piedini

Informazioni sul computer

Chipset di sistema	Intel GM45 (UMA) Intel GM45 (Discrete)
Scheda grafica	ATI Mobility Radeon HD4330
Memoria scheda grafica	256 MB GFX/512 MB GFX
Bus grafico	interno

Comunicazioni

Modem (opzionale)	Modem USB V.92 56 K esterno
Scheda di rete	LAN Ethernet 10/100 sulla scheda di sistema
Wireless	supporto wireless WLAN interna e Bluetooth®

Audio

Tipo di audio	High Definition Audio a due canali (Azalia)
Controller audio	IDT 92HD81
Conversione stereo	24 bit (analogico-digitale e digitale-analogico)
Interfaccia interna	High Definition Audio Intel
Altoparlante	due altoparlanti a 4 Ohm
Controlli volume	menu programmi, tasti di scelta rapida da tastiera

Porte e connettori

Audio	un connettore microfono, connettore altoparlante/cuffia stereo, microfono digitale con telecamera (opzionale)
-------	---

Porte e connettori

Mini-Card	uno slot Half Mini Card
Scheda di rete	porta RJ45
USB	tre connettori USB 2.0 a 4 piedini
Video	Connettore a 15 fori

Schermo

Tipo (TrueLife)	WLED 14,0 pollici (HD) WLED 14,0 pollici (HD+)
-----------------	---

Dimensioni:

Altezza	173,95 mm
Larghezza	309,40 mm
Diagonale	355,60 mm
Angolo di funzionamento	Da 0° (chiuso) a 140°

Specifiche

Schermo

Angoli di visuale:

Orizzontale	±40° (HD) ±60° (HD+)
Verticale	+15/-30° (HD) ±50° (HD+)
Pixel pitch	0,2265 mm (HD) 0,1935 mm (HD+)
Consumo energetico tipico (pannello con retroilluminazione)	max 4,8 W (HD) max 5,5 W (HD+)

Telecamera (opzionale)

Pixel	1,3 megapixel
Risoluzione video	320 x 240 ~1280 x 1024 (640 x 480 a 30 fps)
Angolo di visione diagonale	66°

Touchpad

Risoluzione posizione X/Y (modalità tabella grafica)	240 cpi
<i>Dimensioni:</i>	
Larghezza	Area sensibile al tocco di 81,0 mm
Altezza	Rettangolo di 42,0 mm

Tastiera

Numero di tasti	86 (Stati Uniti/Canada); 87 (Europa); 90 (Giappone)
Layout	QWERTY/AZERTY/Kanji

Batteria

Tipo	ioni di litio a 4 celle ioni di litio a 6 celle ioni di litio a 9 celle
Profondità	48,45 mm
Altezza	20,15 mm (4/6 celle) 40,05 mm (9 celle)
Larghezza	205,22 mm (4/6 celle) 276,95 mm (9 celle)
Peso	0,26 kg (4 celle) 0,35 kg (6 celle) 0,52 kg (9 celle)

adattatore CA

Tensione di ingresso	100-240 V c.a.
Corrente in ingresso (max)	1,5/1,6 A
Frequenza di ingresso	50-60 Hz
Potenza in uscita	65 W o 90 W
Corrente in uscita	3,34 A (65 W); 4,62 A (90 W)
Tensione nominale in uscita	19,5 +/-1,0 V c.c.

Specifiche

adattatore CA

Dimensioni:

65 W

Altezza 29,0 mm

Larghezza 46,5 mm

Profondità 107 mm

Peso (cavi inclusi) 0,250 kg

65 W (E-Series)

Altezza 16,0 mm

Larghezza 66,0 mm

Profondità 127,0 mm

Peso (cavi inclusi) 0,265 kg

adattatore CA

90 W

Altezza 16,0 mm

Larghezza 70,0 mm

Profondità 147,0 mm

Peso (cavi inclusi) 0,350 kg

90 W (D-Series)

Altezza 34,2 mm

Larghezza 60,8 mm

Profondità 169,5 mm

Peso (cavi inclusi) 0,460 kg

Dati fisici

Altezza	da 25,4 a 38,9 mm
Larghezza	339 mm
Profondità	238 mm
Peso (con batteria a 4 celle)	2,3 kg
Peso (con batteria a 6 celle)	2,4 kg

Dati ambientali

Intervallo di temperatura:

Funzionamento	da 0° a 35°C
Immagazzinamento	da -40° a 65°C

Dati ambientali

Umidità relativa (max):

Funzionamento	dal 10% al 90% (senza condensa)
Immagazzinamento	dal 5% al 95% (senza condensa)

Vibrazione massima (con uno spettro a vibrazione casuale che simula l'ambiente dell'utente):

Funzionamento	0.66 GRMS
Immagazzinamento	1,30 GRMS

Massima resistenza agli urti (misurata con le testine del disco rigido in posizione di parcheggio e un impulso semisinusoidale di 2 ms):

Funzionamento	110 G
Immagazzinamento	163 G
Livello di inquinante trasportato dall'aria	G2 o inferiore, come definito dalla normativa ISA-S71.04-1985

Indice

A

accesso FTP, anonimo **51**

adattatore CA

dimensioni e peso **64**

assistenza clienti **50**

assistenza tecnica **50**

B

backup

creazione **29**

bus di espansione **60**

C

chiamare Dell **53**

collegamento

a Internet **10**

66

computer, configurazione **5**

configurazione, operazioni preliminari **5**

connessione a Internet **10**

connessione di rete

ripristino **30, 31**

D

danni, evitare **5**

dati, backup **29**

Dell Factory Image Restore **43**

Dell Support Center **36**

driver e download **58**

E

Elenco di controllo della diagnostica **53**

energia

risparmio **28**

F

funzioni software **28**

G

guida

come ottenere assistenza e supporto **49**

Guida alla tecnologia Dell

per ulteriori informazioni **56**

I

indirizzi di posta elettronica

per assistenza tecnica **51**

indirizzi di posta elettronica per assistenza **51**

ISP

Internet Service Provider **10**

M

messaggi di sistema **37**

O

opzioni di reinstallazione del sistema **43**

P

personalizzazione

impostazioni di risparmio energetico **28**

prese multiple, utilizzo **6**

problemi di alimentazione, risoluzione **32**

problemi di memoria

risoluzione **33**

problemi hardware

diagnostica **40**

problemi, risoluzione **30**

problemi software **34**

processore **59**

prodotti

informazioni e acquisto **52**

- ### **R**
- reinstallazione di Windows **43**
 - rete cablata
 - cavo di rete, collegamento **7**
 - ricerca di ulteriori informazioni **56**
 - Ripristino configurazione di sistema **43**
 - ripristino dell'immagine di fabbrica **45**
 - risoluzione dei problemi **30**
 - Risoluzione dei problemi hardware **40**
 - risorse, ricerche **56**
 - risparmio energetico **28**
- ### **S**
- siti di assistenza
 - nel mondo **50**
 - sito Web di supporto Dell **58**
 - specifiche **59**
 - stato ordine **52**
- ### **W**
- supporto memoria **60**
- ### **V**
- velocità rete
 - verifica **30**
 - ventilazione, assicurare **5**
- ### **W**
- Windows, reinstallazione **43**
 - Windows Vista® **9**
 - configurazione **9**
 - reinstallazione **48**
 - Verifica guidata compatibilità programmi **34**

Stampato in Irlanda

www.dell.com | support.dell.com



0N460NA00